



COMPOSITE DOORS  
**VIGENCO**  
Nhà Máy sản xuất cửa gỗ Composite

CATALOGUE  
GIỚI THIỆU SẢN PHẨM

2021-2023



[www.vigenco.com](http://www.vigenco.com)



**VIGENCO DOORS**  
Vi cuộc sống xanh

**CÔNG TY CỔ PHẦN VIGENCO**

MST: 0106451644

📍 Vigenco, 27 Trần Duy Hưng  
Q. Cầu Giấy, TP. Hà Nội

☎ Tel: 024 2280 5555  
Hotline: 09 1111 5355  
CSKH: 08 7777 9599

✉ [vgc-office@vigenco.com](mailto:vgc-office@vigenco.com)

**NHÀ MÁY SẢN XUẤT CỬA GỖ COMPOSITE**

📍 KCN Văn Minh  
H. Thạch Thất, TP. Hà Nội

☎ Tel: 024 2280 5555  
Hotline: 08 7777 9599

✉ [info@vigenco.com](mailto:info@vigenco.com)



# VIGENCO | THƯ NGỎ

## CHỐNG MỐI MỌT

Mối ăn các vật liệu như gỗ hay bột Xenlulo, do vậy để chống được mối các thành phần phân tử Xenlulo được bao bọc bởi các phân tử Polymer.



## CHỐNG NƯỚC

Sản phẩm chống nước 100%. Vì các phân tử gỗ được bao bọc bởi các phân tử polymer, nên sản phẩm không thấm nước.

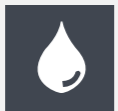

## CHỐNG CHÁY LAN

Sản phẩm đốt không cháy, không diệt oxy và sinh nhiệt, sinh khí CO, CO2 khi gặp lửa. Sản phẩm bị biến dạng ở nhiệt độ trên 100° C.



## KHÔNG CONG VÊNH

Tính chất sản phẩm không thấm nước, độ ổn định tuyệt đối khi ở môi trường nóng và ẩm.



## THÂN THIỆN VỚI MÔI TRƯỜNG

- Tái chế lại được các sản phẩm cũ.
- Thay thế gỗ nên giảm tác hại của việc phá rừng.
- Sử dụng sản phẩm phụ của ngành gỗ như mùn cưa, dăm bào...



## KHÔNG ĐỘC HẠI

Không có Formaldehyde.



Kính gửi quý khách hàng!

Gỗ Composite là vật liệu mang tính cách mạng, có thể thay thế gỗ tự nhiên ở hầu hết các sản phẩm nội thất với các tính năng ưu việt như độ bền vượt trội, chịu nước, chịu ẩm, chống mối mọt, không độc hại. Gỗ nhựa composite là một loại vật liệu tổng hợp được tạo thành từ bột gỗ và composite, ngoài ra nó còn được phối trộn thêm các chất phụ gia như chất tạo màu, chất ổn định, chất gia cường, chất chống cháy ...

Nguyên vật liệu chính được nhập khẩu từ Nhật Bản và Mỹ. Như vậy, ngay tại Việt Nam, quý khách hàng của Vigenco sẽ trực tiếp được trải nghiệm chất lượng sản phẩm theo quy chuẩn quốc tế. Toàn bộ dây chuyền sản xuất sản phẩm chính của Vigenco được đặt hàng theo yêu cầu đối với các thiết bị chính của các nước tiên tiến.

Nguyên liệu đầu vào bao gồm: Nhựa PVC nguyên sinh, bột gỗ và các loại phụ gia như tăng cứng, ổn định nhiệt... được đưa vào máy trộn công suất lớn. Toàn bộ quá trình được kiểm soát công nghệ bởi đội ngũ cán bộ, kỹ sư giỏi, công nhân kỹ thuật tay nghề cao, được kiểm tra kỹ càng sau đó nhập kho thành phẩm.

Thành phẩm của ép đùn phôi sẽ là nguyên liệu đầu vào của quá trình tạo bề mặt. Bề mặt gỗ Vigenco dễ dàng kết hợp với: Film PVC, Laminate, Venner, Sơn PU, Sơn công nghiệp, Acrylic tạo ra những sản phẩm tuyệt đẹp.

Với định hướng phát triển lâu dài và cam kết chất lượng sản phẩm, dịch vụ khách hàng, Công ty cổ phần Vigenco nhận thức được trách nhiệm của mình với khách hàng và cộng đồng gắn liền với những cơ hội phát triển và tăng trưởng trong tương lai nên việc chăm sóc đảm bảo quyền lợi cho khách hàng mang tới những sản phẩm giá trị thực là điều luôn được đặt lên hàng đầu.

Vigenco bày tỏ lòng biết ơn đến quý khách hàng và đối tác đã tin tưởng và sử dụng sản phẩm cửa gỗ Composite của Vigenco trong suốt thời gian qua. Đó chính là nguồn động lực to lớn để chúng tôi không ngừng nỗ lực hoàn thiện và đưa thương hiệu Vigenco trở thành bạn đồng hành của mỗi công trình.

# VIGENCO | HỆ THỐNG PHÂN PHỐI TOÀN QUỐC

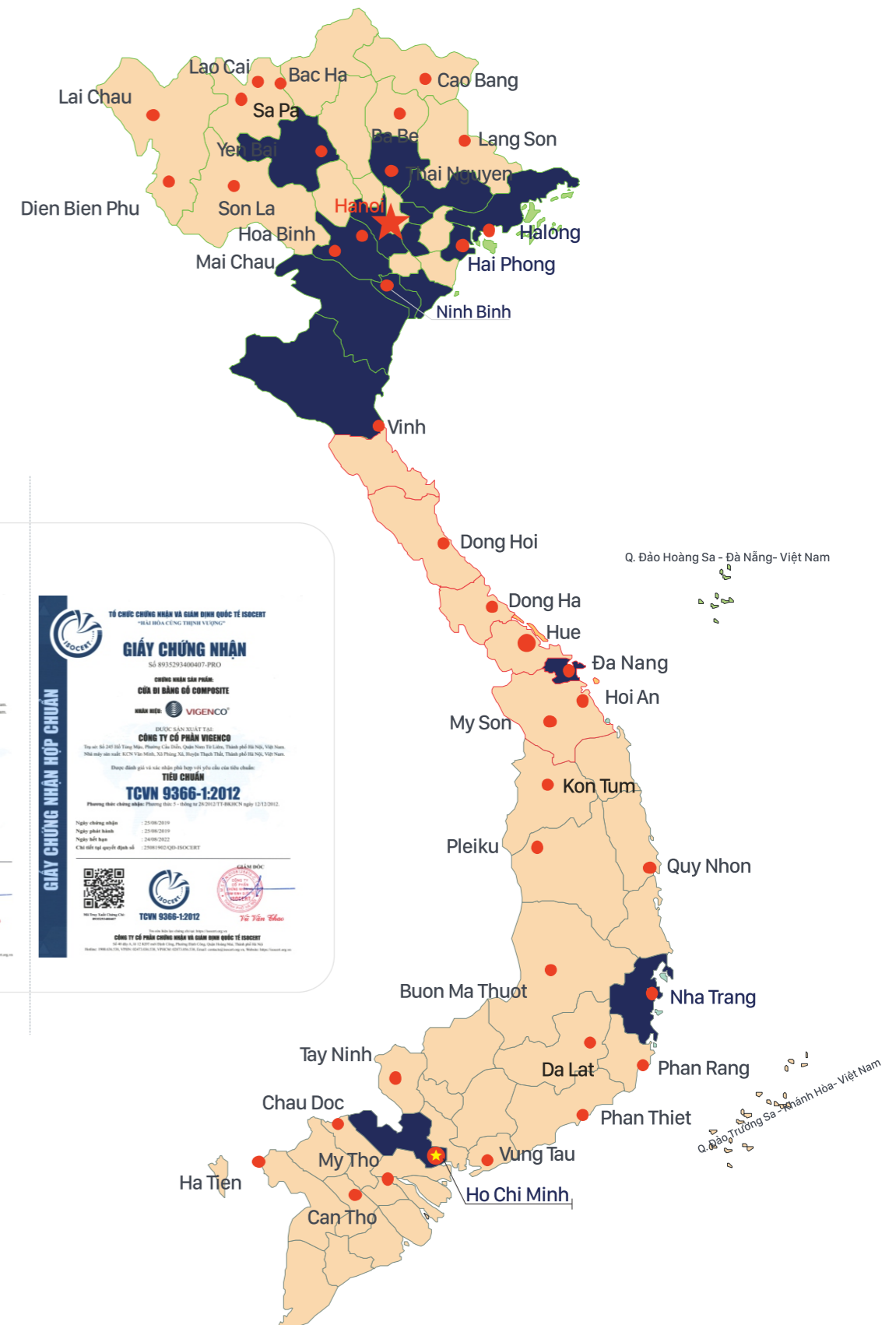

**HỖ TRỢ ĐẠI LÝ** | 024 2280 5555  
 ✉ vgc-office@vigenco.com | Hotline: 08 7777 9599  
 ■ Màu thể hiện vị trí Vigenco đang cung cấp sản phẩm



**VIGENCO** | MẪU TRƠN PHẪNG

Hòa hợp trong từng không gian kiến trúc

Cửa gỗ Composite của Vigenco với bề mặt trơn phẳng là dòng cửa được thiết kế theo phong cách đơn giản, làm nổi bật các họa tiết vân gỗ tự nhiên tạo cảm giác hòa hợp trong từng không gian kiến trúc từ cổ điển, tân cổ điển đến hiện đại.



Style 04



Style 05

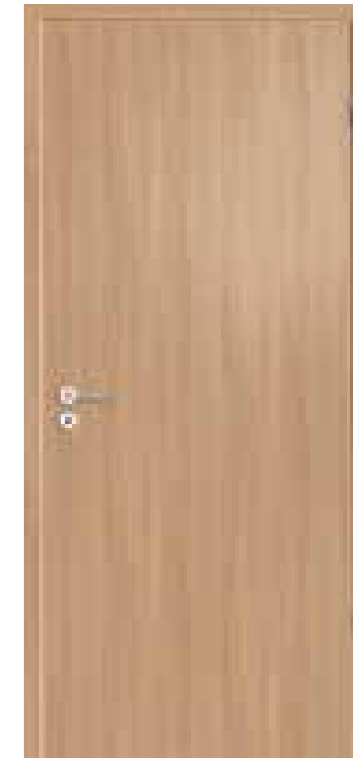

Style 06



Style 07



Style 08



Style 09

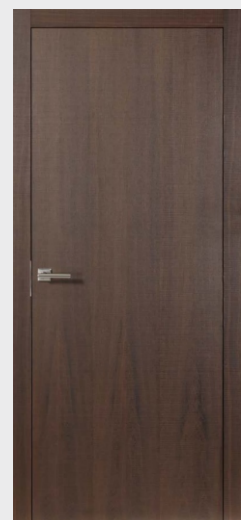

Style 01

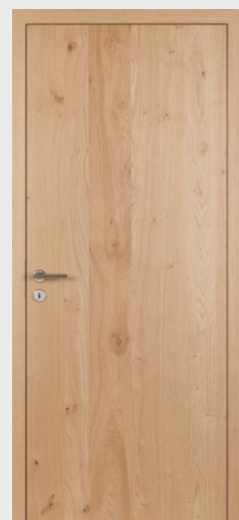

Style 02



Style 03



**BẢNG MÀU CƠ BẢN**



C34



C33



C29



C27



C17



C14



C12

Sản phẩm và hình ảnh trên Catalogue có thể có sự khác biệt nhất định với sản phẩm thực tế về màu sắc



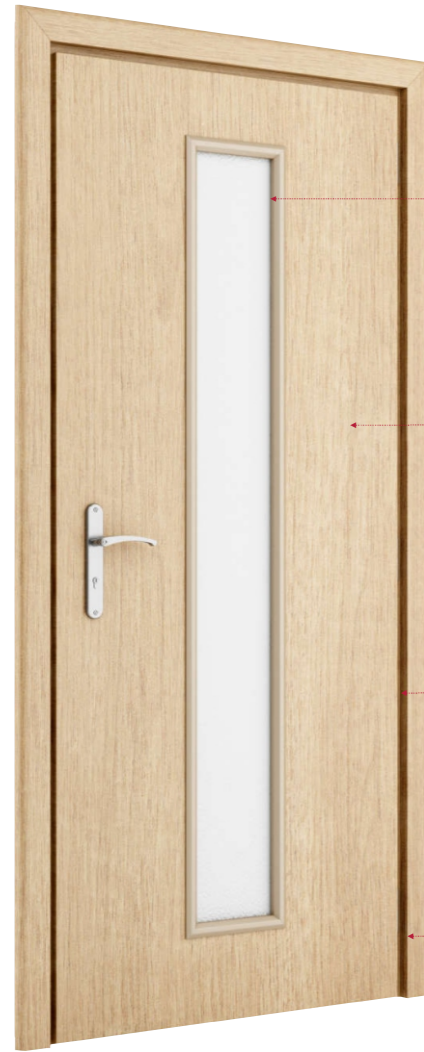

CHỈ KÍNH



CÁNH



KHUÔN

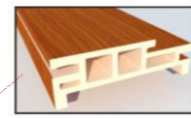

NỆP

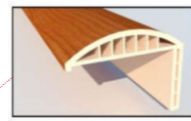

QUY CÁCH CỬA GỖ COMPOSITE VIGENCO

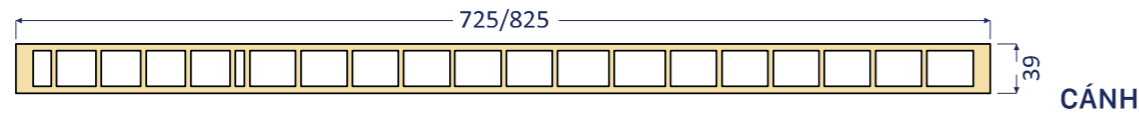

CÁNH

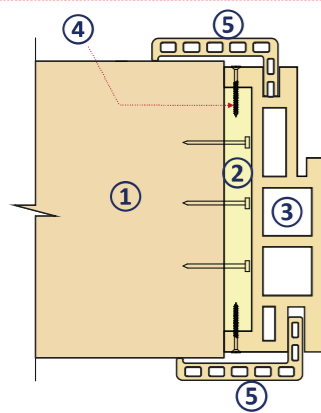

CÁC BƯỚC LẮP ĐẶT

1. Tường xây hiện trạng
2. Bộ gỗ bản định vị bằng đinh bê tông 40mm cố định tấm đệm khuôn vào tường
3. Khuôn gỗ Composite phủ màng PVC
4. Đinh vít đen 30mm liên kết khuôn và bộ
5. Nẹp sập vào khuôn gỗ Composite

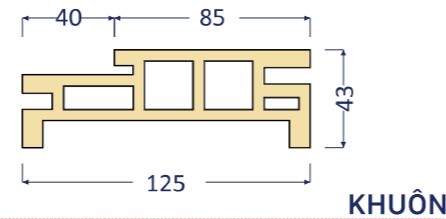

KHUÔN

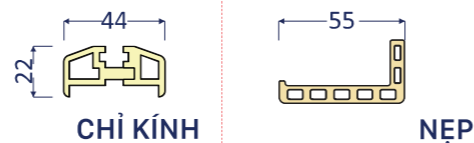

CHỈ KÍNH

NỆP

VIGENCO | MẪU CỬA CÓ CHỈ NHÔM

Cửa gỗ Composite đang là dòng sản phẩm phổ biến, dần thay thế các dòng cửa gỗ truyền thống trước đây như cửa gỗ tự nhiên, gỗ MDF, HDF. Mẫu cửa gỗ Composite của Vigenco với những đường chỉ nhôm khắc chìm tinh tế trên bề mặt cửa theo các đường thẳng, ngang và cong đan xen nhau tạo nên vẻ đẹp độc đáo, phù hợp cho mọi không gian kiến trúc.



VGC - NT001



VGC - NT002



VGC - NT003



VGC - NT004



VGC - NT005



VGC - NT006



VGC - NT007



VGC - NT008



VGC - NT009



VGC - NT010

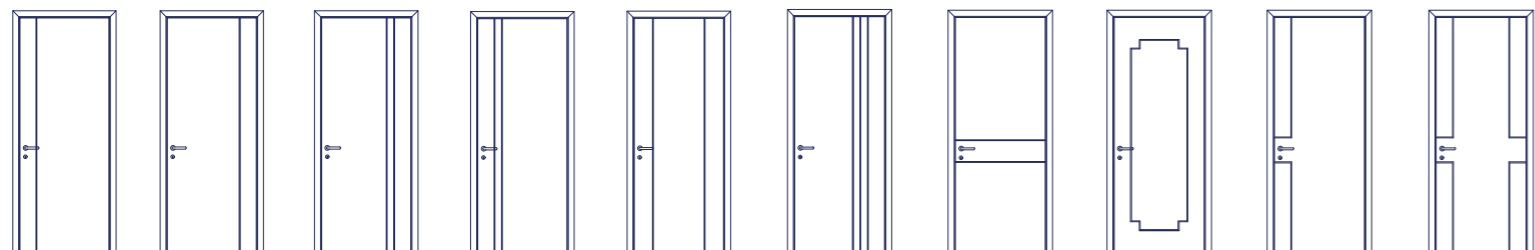

VGC - NT001 VGC - NT002 VGC - NT003 VGC - NT004 VGC - NT005 VGC - NT006 VGC - NT007 VGC - NT008 VGC - NT009 VGC - NT010

BẢNG MÀU CƠ BẢN



Sản phẩm và hình ảnh trên Catalogue có thể có sự khác biệt nhất định với sản phẩm thực tế về màu sắc



**VIGENCO** | MẪU CỬA CÓ Ô KÍNH



VGC - K001



VGC - K002



VGC - K003



VGC - K004

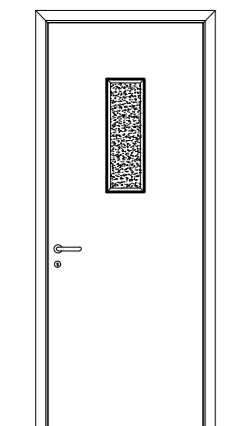

VGC - K001

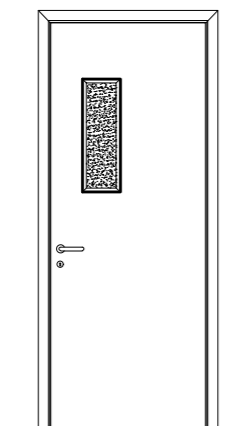

VGC - K002

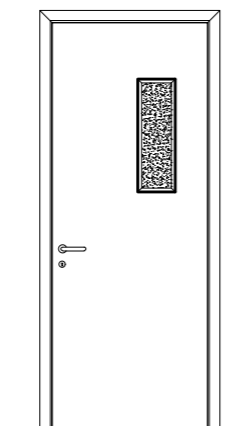

VGC - K003

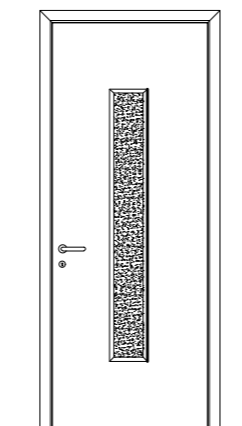

VGC - K004

**BẢNG MÀU CƠ BẢN**



Sản phẩm và hình ảnh trên Catalogue có thể có sự khác biệt nhất định với sản phẩm thực tế về màu sắc



VGC - KT001



VGC - KT002



VGC - KT003



VGC - KT004



VGC - KT005



VGC - K004

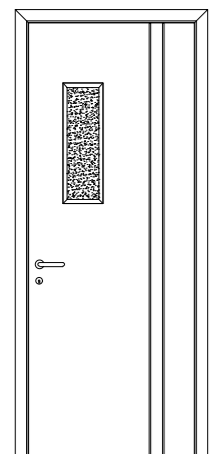

VGC - KT001

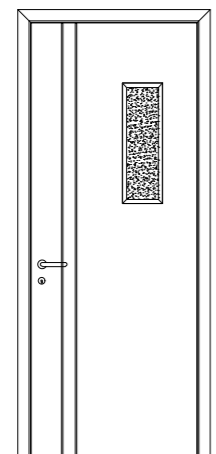

VGC - KT002

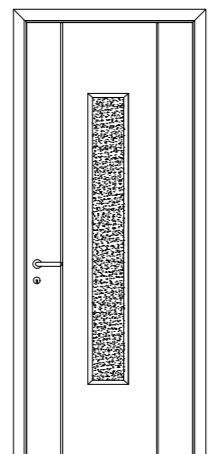

VGC - KT003

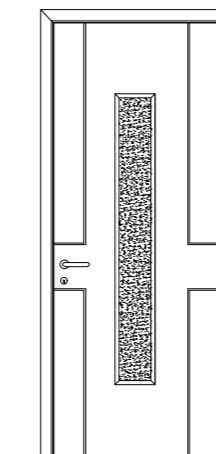

VGC - KT004

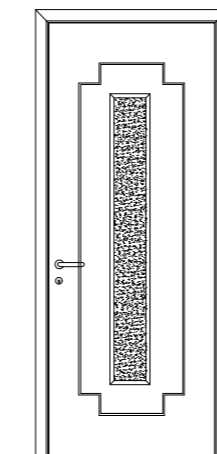

VGC - KT005

**BẢNG MÀU CƠ BẢN**



**C34**



**C33**



**C29**



**C27**



**C17**



**C14**



**C12**

Sản phẩm và hình ảnh trên Catalogue có thể có sự khác biệt nhất định với sản phẩm thực tế về màu sắc

## VIGENCO® MẪU CỬA CÓ PHÀO

Cửa gỗ Composite của Vigenco có phào nổi là dòng sản phẩm cửa gỗ với đặc trưng thiết kế là các ô Pano chia cân đối trên cánh cửa theo xu hướng thiết kế Châu Âu tân cổ điển.



VGC - P002



**VIGENCO®** | MẪU CỬA CÓ PHÀO

Cửa gỗ Composite của Vigenco có phào nổi là dòng sản phẩm cửa gỗ với đặc trưng thiết kế là các ô Pano chia cân đối trên cánh cửa theo xu hướng thiết kế Châu Âu tân cổ điển.



VGC - P001



VGC - P002



VGC - P003



VGC - P004

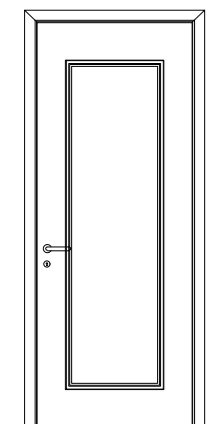

VGC - P001

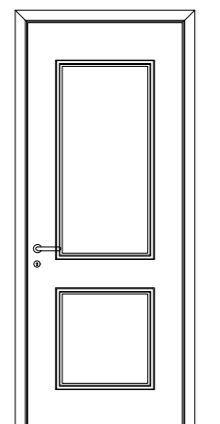

VGC - P002

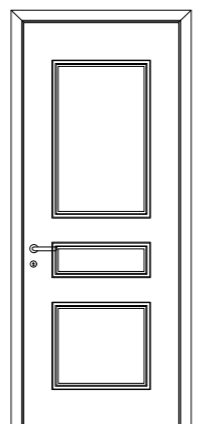

VGC - P003

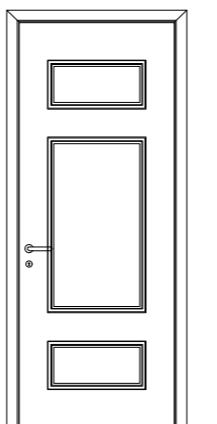

VGC - P004

**BẢNG MÀU CƠ BẢN**



Sản phẩm và hình ảnh trên Catalogue có thể có sự khác biệt nhất định với sản phẩm thực tế về màu sắc





**VIGENCO**

MẪU CỬA CÓ PHÀO VÀ Ô KÍNH



VGC - PK001



VGC - PK002



VGC - PK003



VGC - PK004

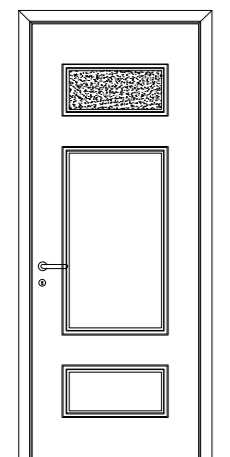

VGC - PK001

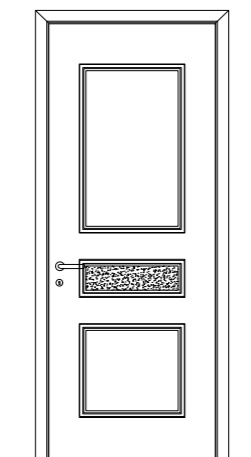

VGC - PK002

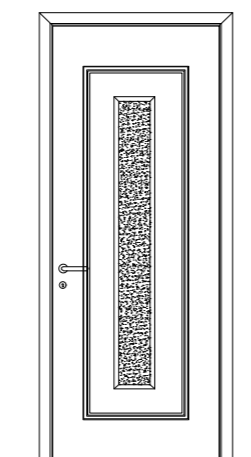

VGC - PK003

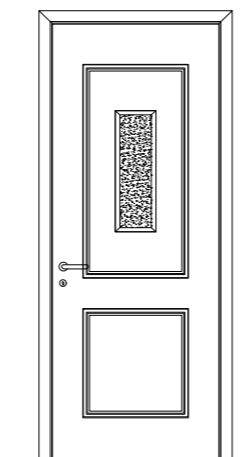

VGC - PK004

**BẢNG MÀU CƠ BẢN**



C34



C33



C29



C27



C17



C14



C12

Sản phẩm và hình ảnh trên Catalogue có thể có sự khác biệt nhất định với sản phẩm thực tế về màu sắc



Cửa gỗ Composite của Vigenco có phào nổi cánh đôi là dòng sản phẩm cửa gỗ với đặc trưng thiết kế là các ô Pano chia cân đối trên cánh cửa theo xu hướng thiết kế truyền thống, phù hợp không gian nội thất rộng rãi.



VGC - D001



VGC - D002



VGC - D003



VGC - D004



VGC - D005



VGC - D006



VGC - D007

**BẢNG MÀU CƠ BẢN**



Sản phẩm và hình ảnh trên Catalogue có thể có sự khác biệt nhất định với sản phẩm thực tế về màu sắc

Cửa có ô fix, cửa có ô gió là giải pháp cho những cửa có ô tường cao hoặc cần cái nhìn thoáng. Cửa nhựa có ô fix luôn là lựa chọn hàng đầu cho những phòng ngủ có trần cao, tạo nét thông thoáng cho cả không gian mà vẫn đảm bảo tính năng đóng mở cửa thông thường.

Cửa gỗ Composite của Vigenco sử dụng các sản phẩm phụ kiện chất lượng cao, đảm bảo tính an toàn và thẩm mỹ cho bộ cửa.



VGC - F001

VGC - F002

VGC - F003

VGC - F004

VGC - F005

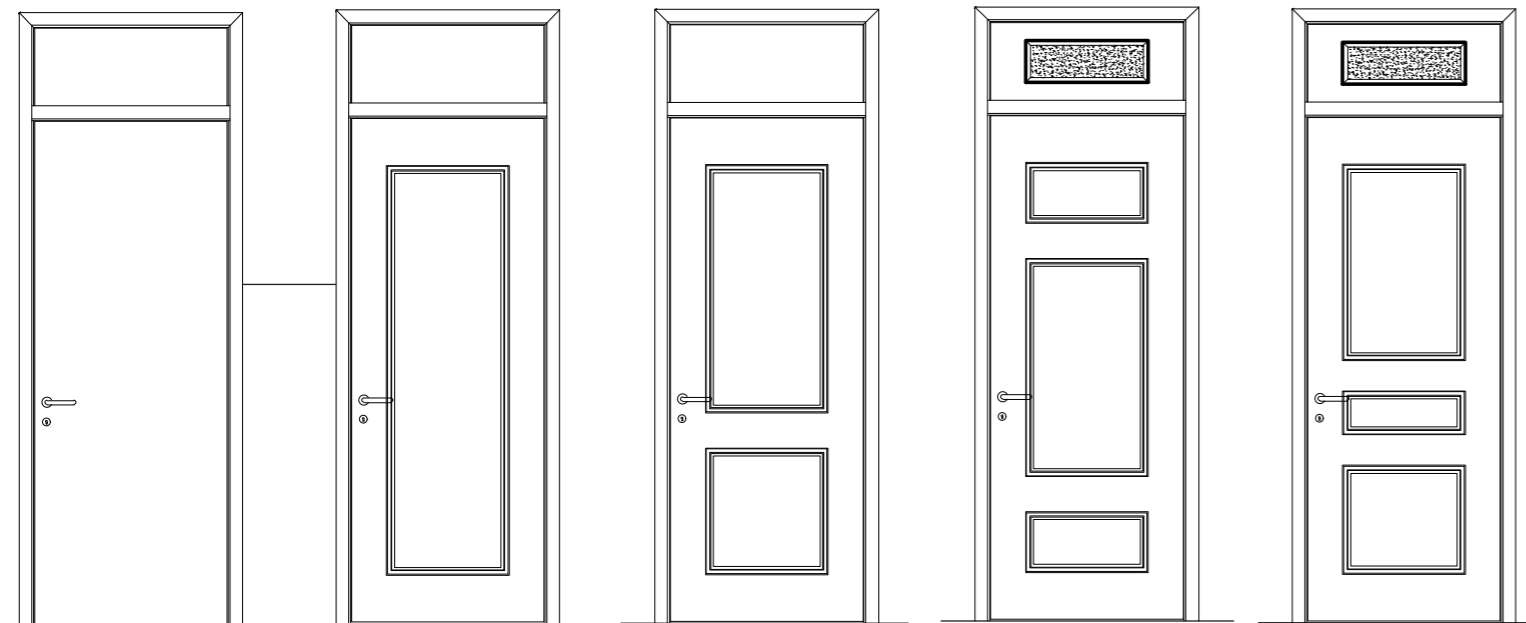

**BẢNG MÀU CƠ BẢN**



Khóa tay gạt Inox 304		
Bản lề mọt con Inox 304		
Mắt quan sát		
Chốt an toàn inox 304		
Chặn cửa gắn tường Chặn cửa bán nguyệt		

Sản phẩm và hình ảnh trên Catalogue có thể có sự khác biệt nhất định với sản phẩm thực tế về màu sắc

Cửa gỗ Composite của Vigenco sử dụng các sản phẩm khóa thông minh có ứng dụng công nghệ cảm biến vân tay. Dòng sản phẩm này có chất lượng cao, kiểu dáng, mẫu mã đa dạng...

**THÔNG SỐ KỸ THUẬT**

- Chất liệu: Inox (mặt trước, tay cầm, mặt sau)
- Màu sắc: Inox nguyên bản, mạ vàng, mạ đồng đỏ
- Bảng mạch: Hãng OSCO Japan sản xuất.
- Điện áp: 4 pin 1.5v
- Nhiệt độ hoạt động: -20 độ C - -90 độ C
- Độ dày: >35mm
- Tính năng:**
- Lớp phủ silicon chịu ẩm tốt và môi trường gió biển.
- Phương thức mở: Card (mifare or Proximity) hoặc chìa
- Báo động khi điện năng thấp (đèn báo pin)
- Lưu trữ 1000 lần đóng mở trên giữ liệu khóa, thuận tiện việc quản lý khách sạn.

**THÔNG SỐ KỸ THUẬT**

- Chất liệu: Kẽm (mặt trước, tay cầm, mặt sau)
- Màu sắc: Kẽm nguyên bản, mạ vàng, mạ đồng
- Bảng mạch: Hãng OSCO Japan sản xuất.
- Điện áp: 4 pin 1.5v
- Nhiệt độ hoạt động: -20 độ C - -90 độ C
- Độ dày: >35mm
- Lõi 5 chốt
- Động cơ bên ngoài thân khóa
- Tính năng:**
- Lớp phủ silicon chịu ẩm tốt và môi trường gió biển.
- Phương thức mở: Card (mifare or Proximity) hoặc chìa
- Báo động khi điện năng thấp (đèn báo pin)
- Lưu trữ 1000 lần đóng mở trên giữ liệu khóa, thuận tiện việc quản lý khách sạn.

**THÔNG SỐ KỸ THUẬT**

- Chất liệu: Inox (mặt trước, tay cầm, mặt sau)
- Màu sắc: Inox nguyên bản, mạ vàng, mạ đồng
- Bảng mạch: Hãng OSCO Japan sản xuất.
- Điện áp: 4 pin 1.5v
- Nhiệt độ hoạt động: -20 độ C - -90 độ C
- Độ dày: >35mm
- Lõi 5 chốt
- Động cơ bên ngoài thân khóa
- Tính năng:**
- Lớp phủ silicon chịu ẩm tốt và môi trường gió biển.
- Phương thức mở: Card (mifare or Proximity) hoặc chìa
- Báo động khi điện năng thấp (đèn báo pin)
- Lưu trữ 1000 lần đóng mở trên giữ liệu khóa, thuận tiện việc quản lý khách sạn.

**THÔNG SỐ KỸ THUẬT**

- Chất liệu: Kẽm (mặt trước, tay cầm, mặt sau)
- Màu sắc: Kẽm nguyên bản, mạ vàng, mạ đồng
- Bảng mạch: Hãng OSCO Japan sản xuất.
- Điện áp: 4 pin 1.5v
- Nhiệt độ hoạt động: -20 độ C - -90 độ C
- Độ dày: >35mm
- Tốc độ đọc thẻ: 0,25s
- Tính năng:**
- Lớp phủ silicon chịu ẩm tốt và môi trường gió biển.
- Phương thức mở: Card (mifare or Proximity) hoặc chìa
- Báo động khi điện năng thấp (đèn báo pin)
- Lưu trữ 1000 lần đóng mở trên giữ liệu khóa, thuận tiện việc quản lý khách sạn

An toàn, thông minh, đa dạng mẫu mã

**THÔNG SỐ KỸ THUẬT**

- Chất liệu: Hợp kim gang sơn tĩnh điện, kính cường lực chống xước.
- Cảm biến vân tay công nghệ FPC của Đức chống làm giả, thiết kế 360 có thể mở mọi hướng.
- Công nghệ Đức
- Điện áp: 4 pin AA Alkaline batteries, có cổng USB dự phòng
- Nhiệt độ hoạt động: -20 độ C - -90 độ C
- Lõi khóa: Inox304,5 - chốt an toàn tiêu chuẩn EU
- Độ dày cửa: >4mm
- Tính năng:**
- Kiểu mở khóa: Vân tay, mật mã, thẻ từ, wifi, chìa cơ
- Báo động đột nhập/mở sai quá 5 lần
- Lưu trữ 100 vân tay, 100 mã số, 100 thẻ từ
- Cảnh báo pin yếu trước 15 ngày

**THÔNG SỐ KỸ THUẬT**

- Chất liệu: Hợp kim gang sơn tĩnh điện, kính cường lực chống xước.
- Cảm biến vân tay công nghệ FPC của Đức chống làm giả, thiết kế 360 có thể mở mọi hướng.
- Công nghệ Đức
- Điện áp: 4 pin AA Alkaline batteries, có cổng USB dự phòng
- Nhiệt độ hoạt động: -20 độ C - -90 độ C
- Lõi khóa: Inox304,5 - chốt an toàn tiêu chuẩn EU
- Độ dày cửa: >4mm
- Tính năng:**
- Kiểu mở khóa: Vân tay, mật mã, thẻ từ, wifi, chìa cơ
- Báo động đột nhập/mở sai quá 5 lần
- Lưu trữ 100 vân tay, 100 mã số, 100 thẻ từ
- Cảnh báo pin yếu trước 15 ngày

**THÔNG SỐ KỸ THUẬT**

- Chất liệu: Hợp kim cao cấp, sơn tĩnh điện chống gỉ
- Cảm biến vân tay công nghệ FPC của Đức chống làm giả, thiết kế 360 có thể mở mọi hướng.
- Công nghệ Đức
- Điện áp: sử dụng pin lithium siêu bền, sạc qua cổng USB
- Lõi khóa: Inox304,5 - chốt an toàn tiêu chuẩn EU
- Độ dày cửa: >4mm, độ rộng ổ cửa >=11cm
- Tính năng:**
- Kiểu mở khóa: kéo - đẩy
- Chức năng mật mã ảo
- Báo động đột nhập/mở sai quá 5 lần
- Lưu trữ 100 vân tay, 100 mã số, 100 thẻ từ
- Cảnh báo pin yếu trước 15 ngày

**THÔNG SỐ KỸ THUẬT**

- Chất liệu: Hợp kim cao cấp, sơn tĩnh điện chống gỉ
- Cảm biến vân tay công nghệ FPC của Đức chống làm giả, thiết kế 360 có thể mở mọi hướng.
- Công nghệ Đức
- Điện áp: sử dụng pin lithium siêu bền, sạc qua cổng USB
- Lõi khóa: Inox304,5 - chốt an toàn tiêu chuẩn EU
- Độ dày cửa: >4mm, độ rộng ổ cửa >=11cm
- Tính năng:**
- Kiểu mở khóa: kéo - đẩy
- Chức năng mật mã ảo
- Báo động đột nhập/mở sai quá 5 lần
- Lưu trữ 100 vân tay, 100 mã số, 100 thẻ từ
- Cảnh báo pin yếu trước 15 ngày

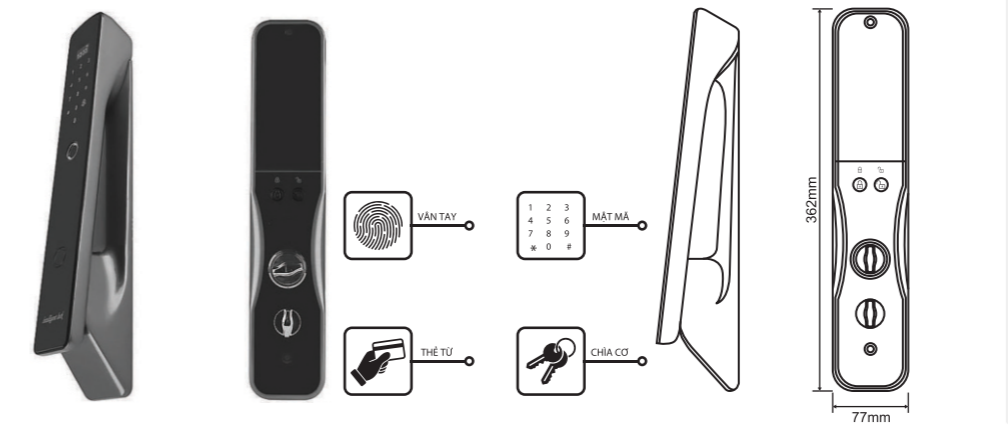
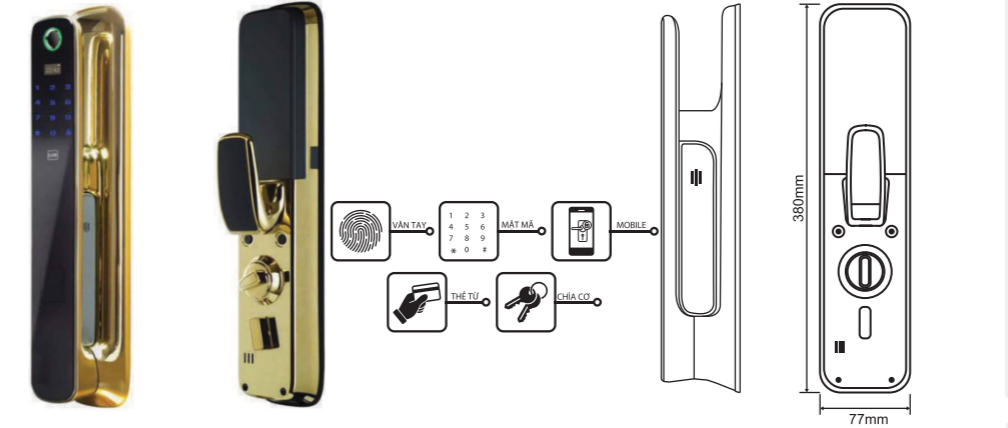
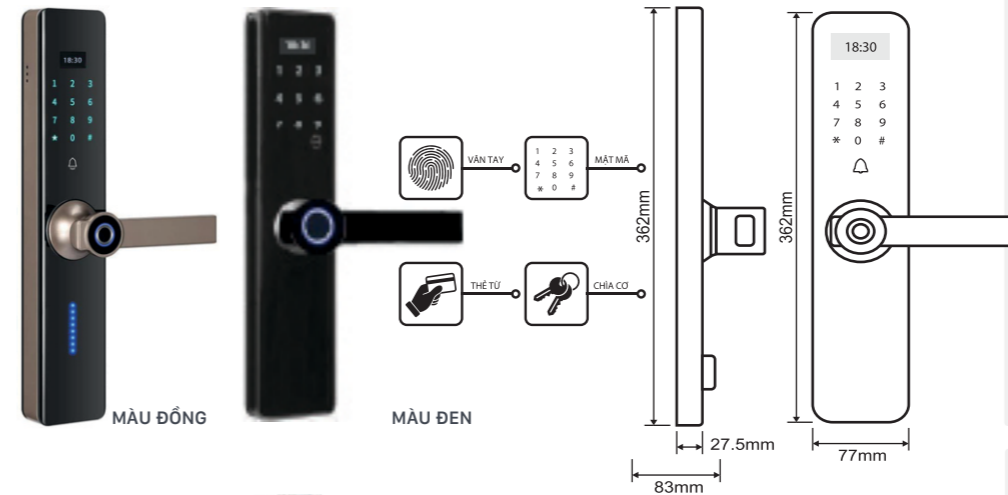
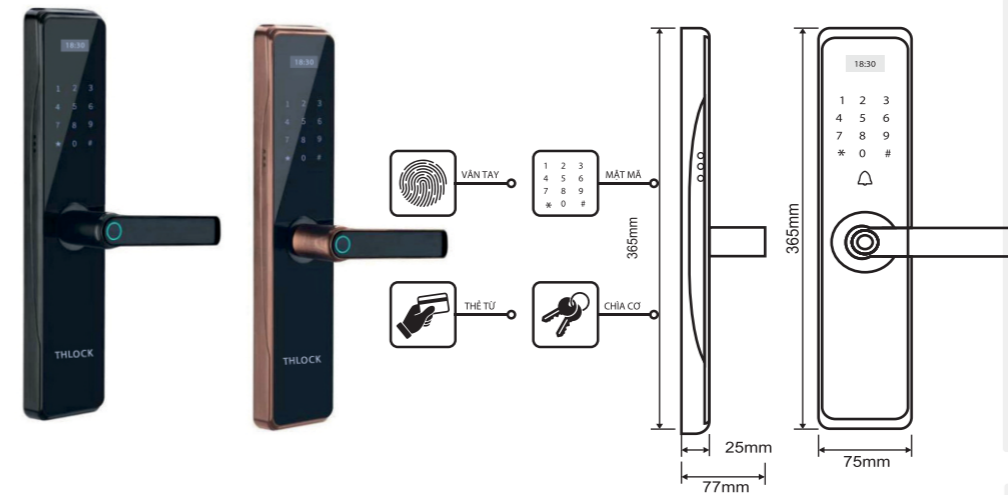

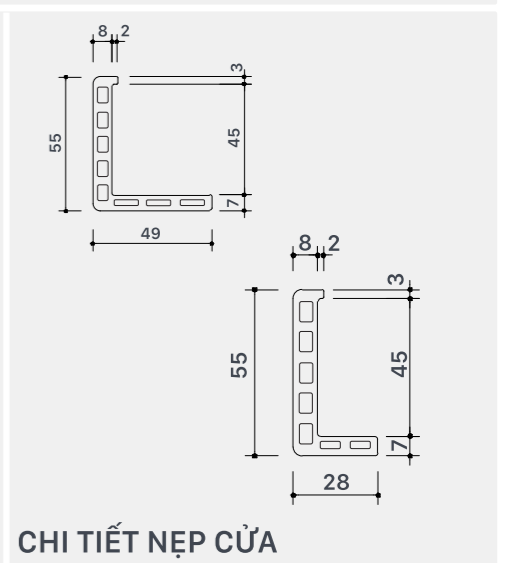
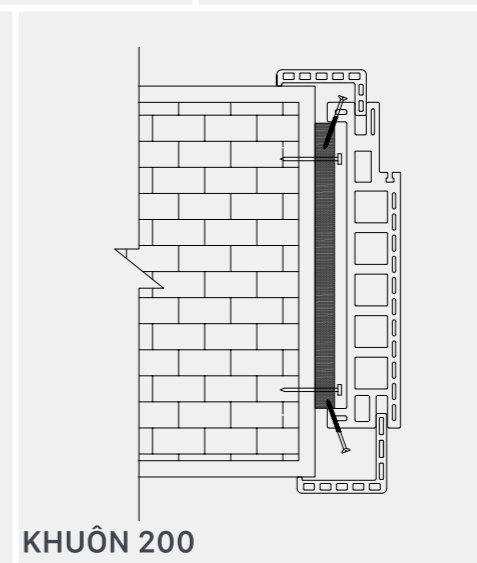
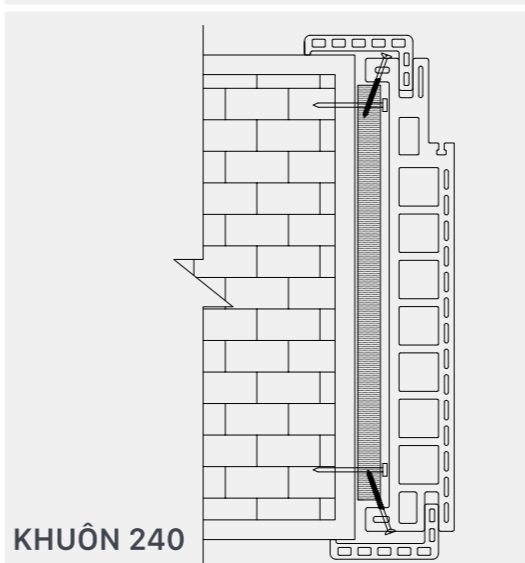
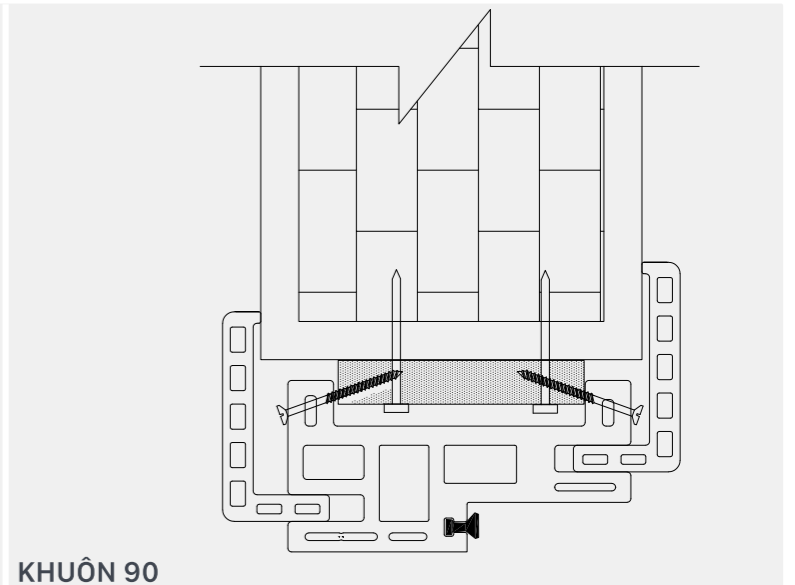
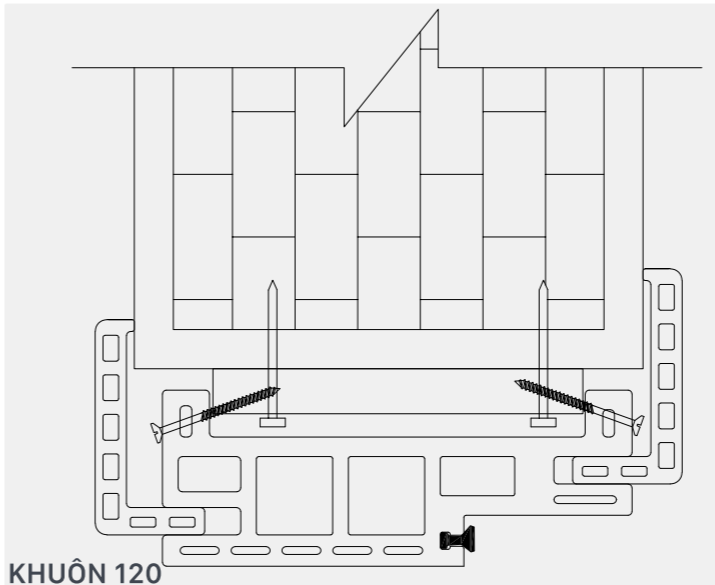
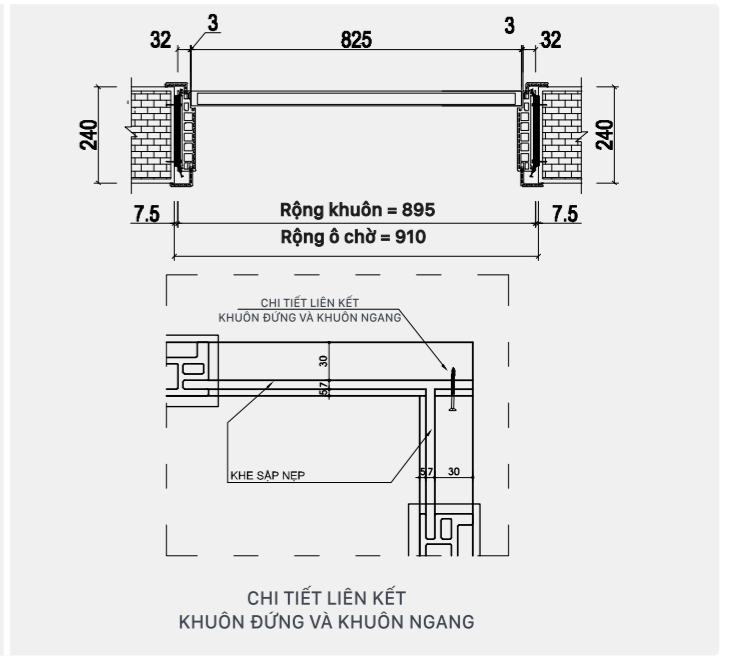
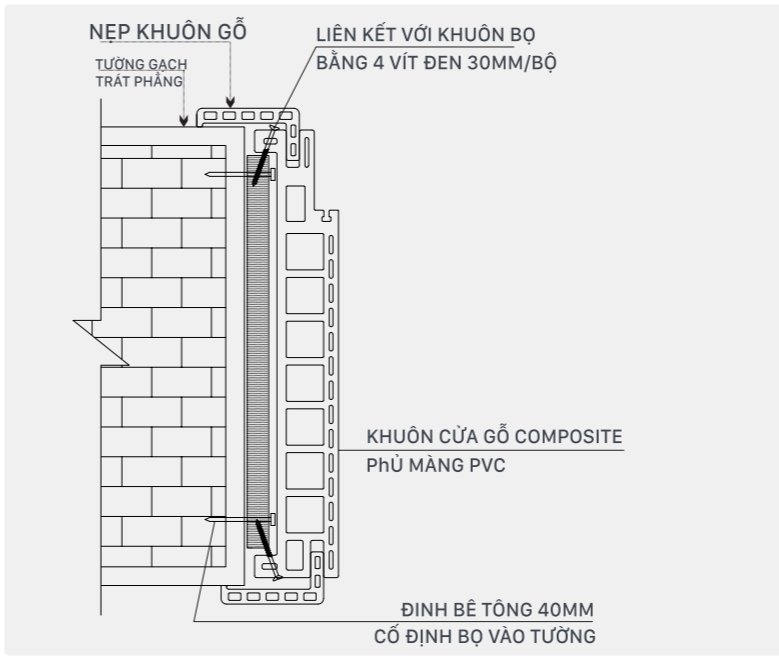
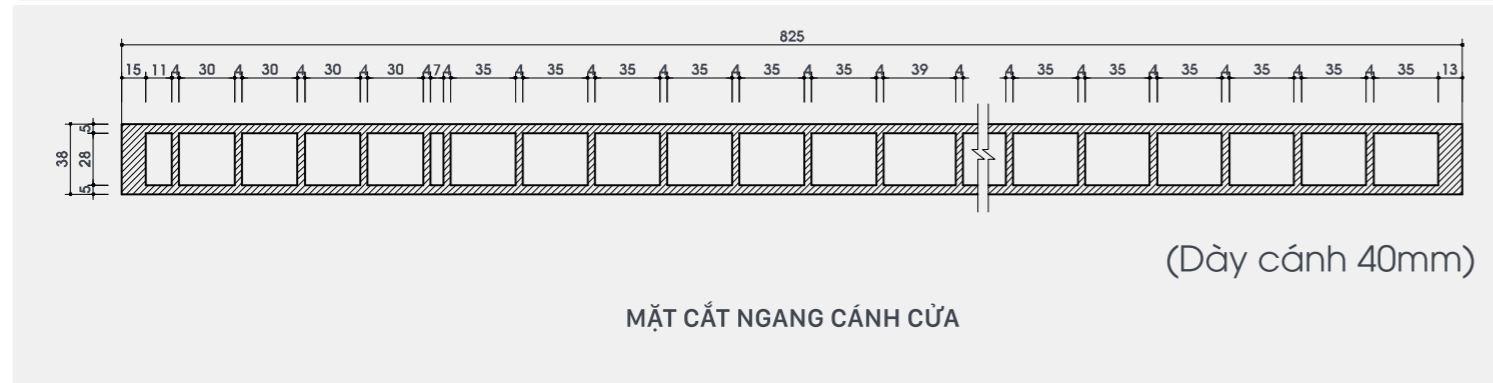
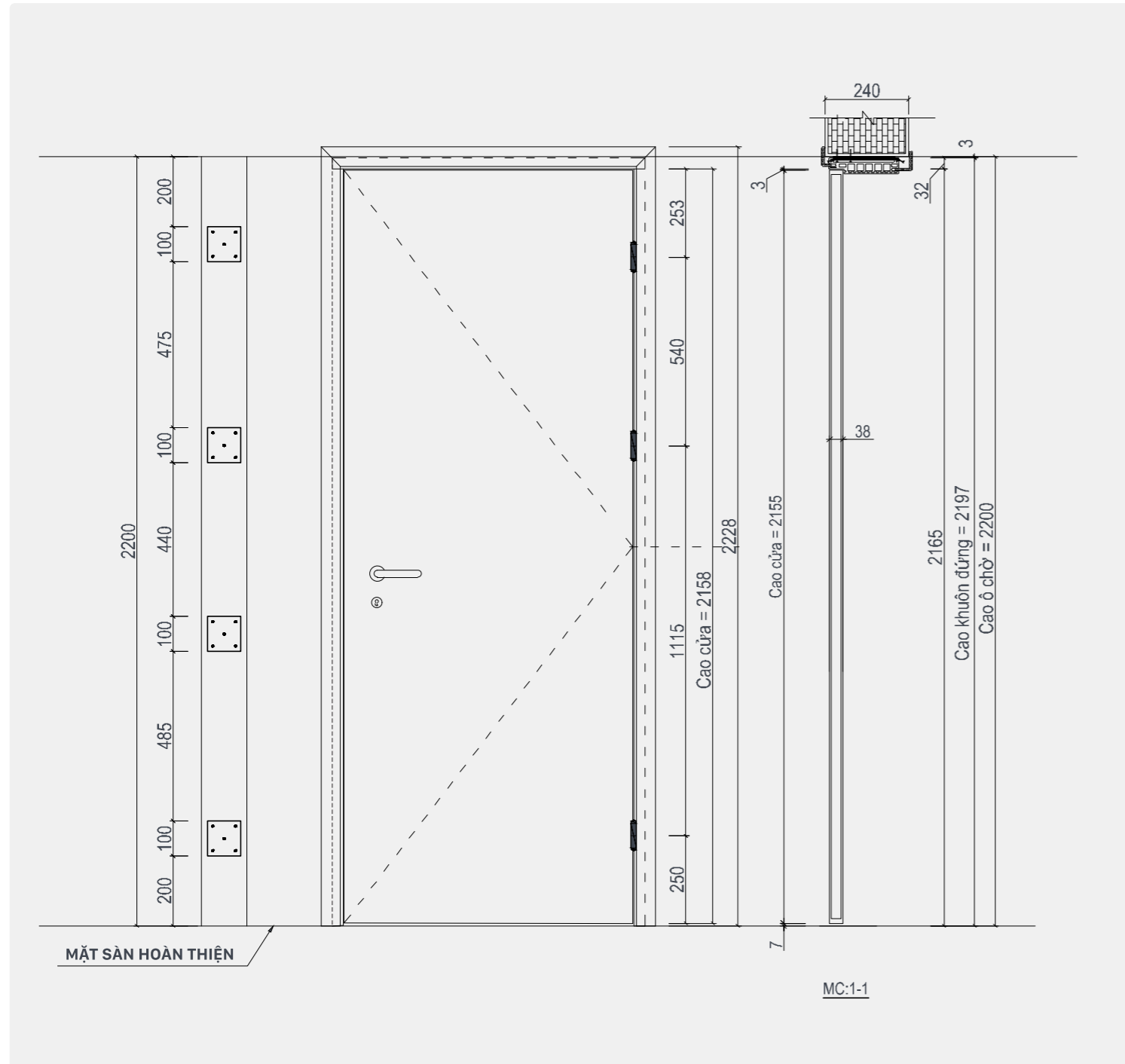



 **NAMAN RETREAT**  
(Địa chỉ: Trương Sa Road, Hòa Hải, Đà Nẵng)



 **CHUNG CƯ MỸ ĐÌNH PLAZA**  
(ĐC: Số 2 Nguyễn Hoàng, Mỹ Đình, Từ Liêm)



 **CHUNG CƯ ECOLIFE CAPITOL**  
(Địa chỉ: Số 60 Lê Văn Lương, Hà Nội)



 **TỔ HỢP TT TM KHÁCH SẠN VÀ CĂN HỘ**  
(ĐC: Lý Thái Tổ, Thành Phố Bắc Ninh)



 **KS. IBIS SAIGON AIRPORT**  
(ĐC: Số 2 Hồng Hà, TP. Hồ Chí Minh)



 **GOLDEN PALACE MỄ TRÌ**  
(ĐC: Mễ Trì, Nam Từ Liêm, Hà Nội)



 **CC. CAO CẤP HÀ ĐÔ PARK VIEW**  
(ĐC: Dịch Vọng, Cầu Giấy, Hà Nội)



 **NHÀ MÁY BANDO VIỆT NAM**  
(Địa chỉ: KCN Thăng Long II - Hưng Yên)



**CHUNG CƯ MỸ ĐÌNH PLAZA**  
(ĐC: Số 2 Nguyễn Hoàng, Mỹ Đình)



**BỆNH VIỆN QUÂN Y 87**  
(ĐC: TP. Nha Trang, Tỉnh Khánh Hòa)



**HÀ NỘI PARAGON**  
(ĐC: Lô A3 KĐT mới Cầu Giấy, P. Dịch Vọng, Cầu Giấy)



**CC. ECOLIFE TÂY HỒ**  
(ĐC: 20 Hoàng Quốc Việt, Hà Nội)



**CHUNG CƯ PVV TOWER**  
(ĐC: 60B Nguyễn Huy Tưởng, Hà Nội)



**TABUDEC PLAZA**  
(ĐC: 16 Phan Trọng Tuệ, Hà Nội)



**CHUNG CƯ AQUA PARK BẮC GIANG**  
55 Nguyễn Văn Cừ, Phường Ngô Quyền, Bắc Giang





**CC. CT3 NGHĨA ĐỒ**  
KDTM Nghĩa Đô, ngõ 106 Hoàng Quốc Việt



**CĂN HỘ HAPPY SKY**  
Phường Tân Lập, Nha Trang, Khánh Hòa



**MELINH PLAZA THANH HÓA**  
P. Đông Hải, TP Thanh Hoá, tỉnh Thanh Hoá



**TRỤ SỞ CÔNG AN**  
TP. Vinh Phúc, Tỉnh Vĩnh Phúc

### CAM KẾT BẢO HÀNH

- Toàn bộ cánh cửa, khuôn bao, nẹp bao, khung được bảo hành 36 tháng theo tiêu chuẩn Vigenco với các yếu tố như sau:
- Sản phẩm không cong vênh, không mối mọt, mục nát
  - Đảm bảo được tính cơ lý sản phẩm như lúc đầu về lực bám dính vít
  - Sản phẩm không bong màng phủ film PVC
  - Không có chất độc hại (fomandehit) trong gỗ
  - Sản phẩm chống nước 100%

### KHÔNG BẢO HÀNH

- Lỗi hư hỏng, xước xát nghiêm trọng do quá trình tự lắp đặt của khách hàng
- Lỗi rơi vỡ, móp méo các sản phẩm trong quá trình sử dụng của khách hàng
- Lỗi sử dụng sản phẩm không tuân theo hướng dẫn sử dụng đi kèm hoặc hư hỏng do các trường hợp bất khả kháng (như thiên tai, bạo động...)
- Lỗi hư hỏng sản phẩm do sử dụng trực tiếp dưới ánh nắng Mặt trời, hoặc dùng hóa chất tẩy rửa không chuyên dụng.

### HỖ TRỢ SAU BÁN HÀNG

- Hỗ trợ kỹ thuật trực tiếp hoặc qua điện thoại cách sử dụng, lắp đặt và khắc phục các sự cố.
- Vigenco sẽ khắc phục sự cố trong vòng 48h kể từ khi nhận được thông báo của Quý khách hàng.
- Vigenco sẽ chịu trách nhiệm vận chuyển và trả phí vận chuyển trong điều kiện bảo hành.
- Các sản phẩm không do lỗi của nhà sản xuất mà do người sử dụng gây ra, Vigenco sẽ hỗ trợ khắc phục sửa chữa và báo trước chi phí sửa chữa để Quý khách hàng cân nhắc.

### ĐIỀU KIỆN BẢO HÀNH

- Các sản phẩm do Vigenco cung cấp
- Sản phẩm lỗi do nhà sản xuất

### THÔNG TIN LIÊN HỆ BẢO HÀNH

CÔNG TY CỔ PHẦN VIGENCO  
Địa chỉ: Số 245 Hồ Tùng Mậu, P. Cầu Diễn, Q. Nam Từ Liêm, TP. Hà Nội  
VPGD: Tòa nhà Eurowindow, Số 27 Trần Duy Hưng, P. Trung Hòa, Q. Cầu Giấy, TP. Hà Nội  
Điện thoại: 024 2280 5555 Hotline: 09 1111 5355 CSKH: 08 7777 9599  
Email: vgc-office@vigenco.com

KÍCH THƯỚC THÔNG THỦY			Ô CHỖ TƯƠNG ỨNG	
Lỗ ban	Cao	Rộng	Cao	Rộng
Trí tồn, Phú quý	2352	810	2400	900
Thông minh, Phú quý	2152	810	2200	900
Thông minh, Thi thơ	2152	710	2200	800